

KATALÓG VYBRANÝCH PRODUKTOV
2025

ZNAČKY, s.r.o.
Nemocničná 2321
0261 Dolný Kubín



znacky@znacky.sk
www.znacky.sk
www.meracerychlosti.sk



Podstavec PVC CZ-1

Podstavec určený na osadenie dočasného značenia na pozemných komunikáciach.



775x385x105 mm



60x60, 40x40, Ø50, 2x Ø45 mm



25 kg



30 kusov



Podstavec PVC CZ-2

Podstavec určený na osadenie dočasného značenia na pozemných komunikáciach. Vhodný najmä pre smerové dosky (702)



590x390x120 mm



60x60, 40x40, Ø50 mm



20 kg



40 kusov



Podstavec PVC P014

Podstavec určený na osadenie dočasného stavebného oplotenia.



680x246x140 mm



60x60, 4x Ø40 mm



25 kg



50 kusov



| Spomaľovací prah 4M

Gumený spomaľovací prah - z najefektívnejších možností ako prinútiť vodičov spomaľiť v úsekoch, kde je zvýšený pohyb chodcov.



Stredový element
400x490x55 mm

Ukončovací element
400x1850x55 mm



8,5 kg / 2,3 kg



| Spomaľovací prah S 3/5/6/7

Gumený spomaľovací prah - z najefektívnejších možností ako prinútiť vodičov spomaľiť v úsekoch, kde je zvýšený pohyb chodcov.



SLOWLY 3

Stredový element
500x500x30 mm

Ukončovací element
500x250x30 mm



6,8 kg / 2,2 kg



SLOWLY 6

Stredový element
400x500x60 mm

Ukončovací element
400x250x60 mm



8,5 kg / 3 kg



SLOWLY 5

Stredový element
400x500x50 mm

Ukončovací element
400x200x50 mm



7,5 kg / 2,5 kg



SLOWLY 7

Stredový element
500x500x72 mm

Ukončovací element
500x250x72 mm



12,5 kg / 4 kg

| Spomaľovací prah EASYROLL

Spomaľovací prah určený na dočasné zníženie rýchlosti. Dodávaný spolu s odkladacím vakom. Nosnosť do 20 ton.



3000x250x25 mm



17 kg / 7 kg

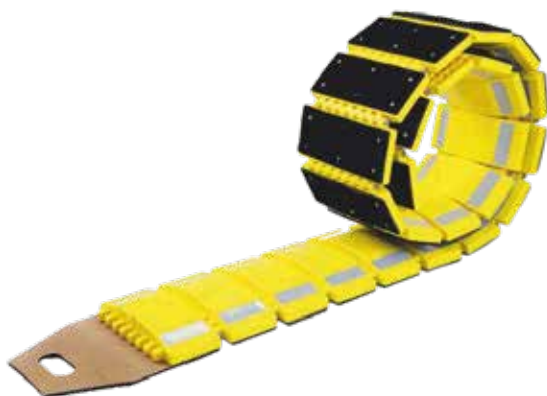



| Spomaľovací vankúš ISLE 4 a ISLE 6

Gumený spomaľovací vankúš je bezpečný a efektívny spôsob ako upokojiť dopravu zníženým rýchlosťou osobných vozidiel. Vďaka konštrukcii a rozmerom spomaľovacieho vankúša, tak nie sú obmedzené autobusy SAD a MHD, ktoré dokážu prejsť cez vankúš aj bez spomalenia.



2000x1800x60 mm

ISLE 4



3000x1800x60 mm

ISLE 6



240 kg



360 kg



| RONDO 300

Gumený ostrovček na vytvorenie kruhového objazdu menšieho rozmeru o priemeru 3 m. Celkový element sa skladá z 8 častí s reflexnými prvkami.



3000x100 mm



500 kg

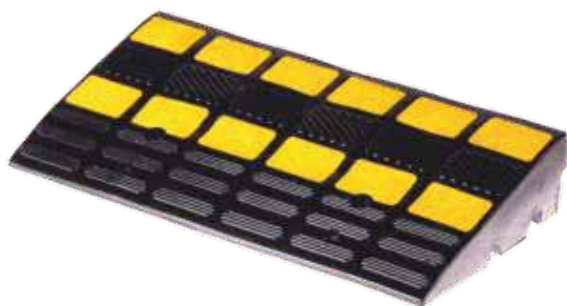

| Gumený nájazd 10cm/15cm

Gumený nájazd na prekonanie obrubníkov. Vyrobený z vulkanizovanej gumy schopnej udŕžať 40 t.



10 cm - 600x300x100
15 cm - 600x300x150



10 kg
17 kg

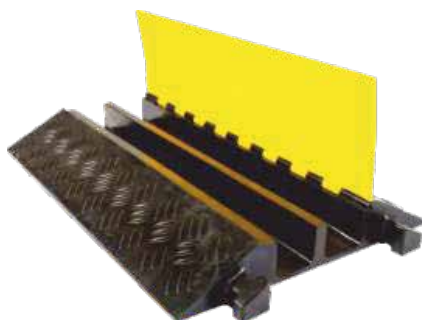

| Nájazdová chránička káblov 2/3/5 kanálová

Chránička káblov schopná ochrániť káble pred poškodením od nákladných automobilov. Je vybavené 2, 3 alebo 5 kanálmi pre vedenie káblov.



1000x250x55



8 kg



Parkovací doraz L



Parkovací doraz B



Parkovací doraz S

| Parkovací doraz L/B/S

Parkovací doraz je určený ako bezpečnostný prvok na vymedzenie parkovacieho miesta. Slúži aj ako ochranný prvok pred poškodením vozidiel. Použitý môže byť na rozdelenie alebo ukončenie parkovacích miest v garáži alebo otvorenom priestranstve.



L - 1680x145x115
B - 1750x150x120
S - 800x150x110



17,5 kg
22 kg
11 kg



50 ks
25 ks
50 ks



Vodiaci prah U-25a



Vodiaci prah U-25b

| Vodiaci prah U-25a/U-25b

Vodiaci prah zabezpečuje rozdelenie jazdných pruhov tak, aby nebolo možné prechádzať z jedného pruhu do druhého. Z prevažnej časti sa používa počas prác na ceste na usmernenie premávky, ale tak isto môže byť použitý aj pre vymedzenie jazdeného pruhu pre určitý druh dopravných prostriedkov. Do prahu môže byť uchytená vodiaca doska.



U-25a - 1010x255x100
U-25b - 630x250x100



14 kg
7,5 kg



50 ks
60 ks



| Plastová zábrana GATE

Plastová zábrana GATE je jedna z najobľúbenejších zábran slúžiaca k uzatvoreniu staveniska na ceste. Ponúka výborne kvalitatívne vlastnosti za prijateľnú cenu.

 2000x1000x50 mm

 10,5 kg

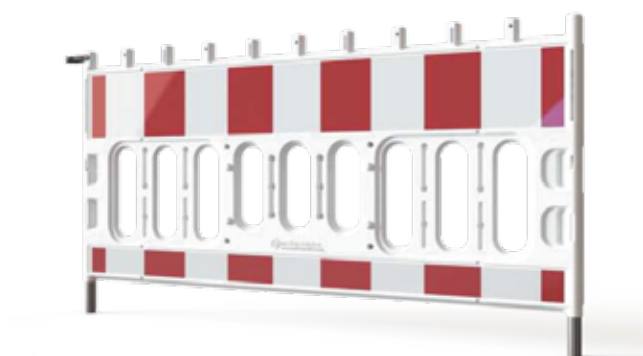

| Plastová zábrana U-20

Plastová zábrana U-20 je veľmi pevná a spĺňa aj funkciu ochrany. Je určená na vytváranie koridorov pre peších. Je upevňovaná do podstavcov, a tak je zabezpečená ich vysoká stabilita. Môže byť opatrená výstražnými svetlami.

 2000x1000 mm

 10,5 kg



| Plastová zábrana X2

Plastová zábrana X2 voľn stojaca, dizajnová na vytváranie bezpečných pracovných zón. Bariéra je vybavená plastovými nohami, ktoré vytvárajú dobrú stabilitu, ale pre zvýšenie stability môže byť osadená aj do plastových podstavcov. S bariérou je jednoduchá manipulácia. Jej konštrukcia umožňuje spojenie 2 a viacerých elementov k vytvoreniu kompaktného oplotenia, a tak zabezpečenia pracovného miesta.

 2050x1150 mm

 bez noh 11 kg
s nohami 14 kg

Dopravné kužele



| Dopravný kužel - ťažký - 30/50/75

Dopravný kužel určený na dočasné obmedzenie na cestných komunikáciách alebo chodníkoch.



30 - 200x200x300
50 - 280x280x500
75 - 360x360x750



0,56 kg
1,5 kg
3,4 kg



500 ks
300 ks
200 ks



| Dopravný kužel - ľahký- 30/50/75

Dopravný kužel určený na dočasné obmedzenie na cestných komunikáciách alebo chodníkoch.



30 - 200x200x300
50 - 300x300x500
75 - 400x400x750



0,56 kg
1,2 kg
3 kg



500 ks
300 ks
200 ks

Smerová doska



| Smerová doska (702)

Plastová smerová doska, ktorá sa používa na usmerenie premávky počas prác na ceste. Môže byť vyhotovená v jednostrannom alebo obojstrannom prevedení. Na uchytenie smerovej dosky je potrebný gumový podstavec s otvorom 60x60 mm. Na vrchnej strane má ukončenie pre uchytenie výstražného svetla.



1100x300



2,4 kg



| Elastický stĺpik T-flex

Stĺpiky sú určené vyznačenie nebezpečných miest na parkoviskách. Je vyrobený z flexibilného PVC, a má reflexné prvky. Aj po strete s vozidlom má schopnosť sa vrátiť do pôvodnej polohy.



ø80 - 200x450 mm
ø80 - 200x750 mm
ø80 - 200x1000 mm



0,85 kg
1,32 kg
1,50 kg



| Elastický stĺpik FLEXPIN

Stĺpiky sú určené vyznačenie nebezpečných miest na parkoviskách. Je vyrobený z dvoch častí. Horná je z PVC červenej farby, vybavená reflexnými prvkami. Spodná časť je recyklovanej gummy. Vo vnútornej časti stĺpika je mechanizmus, ktorý umožňuje stĺpiku sa pri náraze flexibilne pohybovať, a aj sa vrátiť späť do vertikálnej polohy.



ø100 - 460 mm
ø100 - 750 mm
ø100 - 1000 mm



1,50 kg
2,00 kg
2,50 kg



| Stĺpik s podstavcom MAG-2 PVC

Stĺpik je vyrobený z PVC, čiže je veľmi ľahký. Podstavec je možné naplniť vodou alebo pieskom pre zvýšenie jeho stability. Používajú sa na vyhradenie miest v budovách, parkoviskách, výstavných halách, atď. Majú háčiky, na ktoré je možné pripnúť plastovú retiazku. Vyrábajú sa v čierno-žltom alebo červeno-bielom prevedení. Retiazka sa predáva samostatne.



výška - 900 mm



1,10 kg



| Výstražné svetlo EKO 1000

Jednobaterková verzia výstražného svetla s senzorom stmievania, a tak svetlá sa automaticky zopnú, keď sa zotmie. K dispozícii sú dva svetelné módy - permanentné svietenie alebo blikanie. Vyrobené z polykarbonátu. Svetlo sa štandardne dodáva bez batérie.



6 V



0,50 kg



-15°C do +85°C



20 ks



| Batéria EKO 6V/7Ah/50Ah

Určená pre výstražné svetlá. K dispozícii sú dve verzie - 7Ah alebo 50 Ah.



20 ks



0,70 kg



| Výstražné svetlo - letiaci bod

Synchronizované svetlá, určené pre navádzanie motorových vozidiel pri zúženej vozovke z jedného pruhu do druhého. Svetlá operujú v 4 stupňoch svietivosti v závislosti od svetelných podmienok. Napájané sú z externého 12 V zdroja. Zo spodnej strany majú montážny otvor pre uchytenie na smerovú dosku (702).



12 V



1,90 kg



-20°C do +85°C

EN 12352
trieda L8G



| Prenosná semafórová súprava

Prenosná semafórová súprava je určená na regulovanie dopravy počas prác na ceste, kedy nie je možnosť prejazdu motorových vozidiel v oboch smeroch, a vznikali by tak kolízne situácie. Semafor je vybavený svetlami s $\varnothing 200$ mm. Riadiaca jednotka ponúka jednoduché a rýchle nastavenie semaforu. Ku chodu semaforovej súpravy treba 2 ks akumulátorov 12V, ktoré nie sú súčasťou súpravy.

K dispozícii je aj verzia s odpočtom času.



12 V



70 kg



-15°C do +85°C



2 ks



akumulátor 90 Ah / 7 dní prevádzky



| Dopravné zrkadlá

Dopravné zrkadlá zvyšujú bezpečnosť v miestach, kde je zlý rozhľad na cestu. Zrkadlo je odolné voči poveternostným podmienkam. Súčasťou zrkadla je držiak, ktorý je určený na prichytenie zrkadla o stĺpik s priemerom 60mm.



$\varnothing 600$ (730x730x170 mm)
 $\varnothing 800$ (930x930x180 mm)
 $\varnothing 900$ (1030x1030x170 mm)



3,70 kg
 6,00 kg
 8,00 kg

600x400 (760x560x150 mm)
 800x600 (940x740x150 mm)
 1000x800 (1140x940x150 mm)

4,00 kg
 5,50 kg
 8,00 kg



Merač rýchlosti EVOLIS

Vysoko kvalitný produkt od francúzskej firmy

Výborne viditeľné:

- 3 farby: zelená, červená a oranžová
- 3 rady LED s výškou 34 cm pre rýchlosť
- Veľká matica s textom: 64 * 16 pixelov
- LED diódy s vysokým jasom: umožňujú množstvo možností napájania (batéria, priamy zdroj napájania, pouličné osvetlenie, solárny panel)

Presné:

- Anténa Elan Cité Doppler: najpresnejšia detekcia rýchlosti
- Ďaleký dosah (300 metrov)
- Presnosť +/- 1%

Odolné:

- V polykarbonáte: puzdro je vystužené ABS živicom s ochranou proti UV žiareniu
- Vodeodolný
- Žiadna vonkajšia kovová súčasť znamená žiadnu koróziu
- Zabezpečený prístup k batérii

Jednoducho inštalované:

- Hmotnosť nižšia ako 8 kg, rozmery 70 * 70 * 15 cm
- Montážna sada pre inštaláciu jednou osobou
- Jednoduchá montáž a demontáž na rôznych stĺpoch

Ľahko nastaviteľné:

- Prednastavené parametre: zvolte správnu rýchlostnú zónu otočením voliča číselníka
- Softvér je viacjazyčný

Inteligentné:

- Dopravné dáta sú zhromažďované softvérom Evocom a analyzované softvérom Evograph
- Neobmedzená verzia pre systém Windows: Evocom & Evograph je možné nainštalovať toľkokrát, koľko si želáte
- 3 typy komunikácie: USB, Bluetooth, Web, G.P.R.S
- Dopravné dáta: vnútorná pamäť 8 MB (viac ako 1.000.000 vozidiel)
- Zaznamenáva údaje na oboch stranách premávky

Servis po predaji je reaktívny:

- Záruka počas 2 rokov od dátumu inštalácie (okrem vandalizmu)

 230 V / 12 V / solárny panel

 7,50 kg

 -15 °C do +85 °C

 700x700x150



| Merač rýchlosti ECO LUX

Lacnejšia verzia merača rýchlosti. Schopný ukazovať rýchlosť do 99 km/h. Dosah radaru 50 - 80 m. Vie vygenerovať jednoduchú štatistiku: dátum, čas, rýchlosť a počet. Presnosť merania +/- 1,5 km/h.

 230 V / 12 / solárny panel

 5 kg

 370x420x90 mm



| Dopravný gombík

Ďalší prostriedok zvýšenia bezpečnosti na cestách počas zlej viditeľnosti alebo počas noci. Gombík je vyrobený z pevného materiálu, čím sa stáva odolným voči prejazdom osobných, či nákladných áut.

 15 t

 370 g

 370x420x90 mm



Montážne lepidlo

| Dopravný gombík LUX 1/2/3/5 - sklenený

Pevné sklenené cestné retroreflexné gombíky sú vyrobené z veľmi odolného temperovaného skla. Oni sú lacnejšia alternatíva k plastovému prevedeniu. LUX reflexné sklenené gombíky sú odolné voči kontaktu s pluhom. Montáž do betónu alebo asfaltu.

 80 t

 120 / 175 / 540 / 60 g

 50 mm / 100 mm



Montážne lepidlo



LUX1



CE
NEN 1406-1
NEN 1406-2

LUX2



LUX3



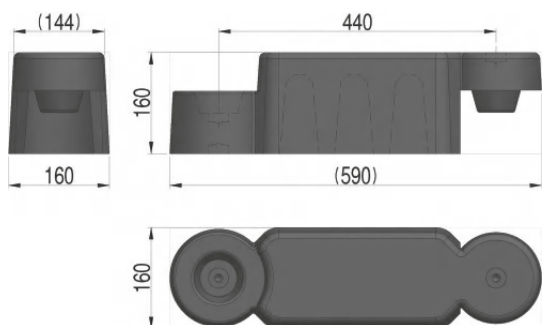

LUX5

Plastové obrubníky

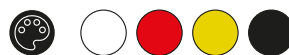

Plastový obrubník

Vyrobený z recyklovaného PVC. Veľmi jednoduché riešenie na vytvorenie ostrovčekov, koridorov pre peších, menších kruhových križovatiek. Vyrábajú sa v štyroch farbách - biela, červená, žltá a čierna.

 11 kg

 590x160x160 mm

Rohovníky



Bezpečnostný rohovník

Vyrobený z recyklovaného PVC alebo pozinkované plechu. Používa sa vyznačenie rohov otvorov, stĺpov, vjazdov do garáží.

Pozinkovaný



1500x200x1 mm

Plastový



1,7 kg



800x100x8 mm



Priechod pre chodcov s LED svetlami

Dopravná značka „Priechod pre chodcov (325)“ na žltom fluorescenčnom podklade doplnená o dvojicu LED svetiel pre ešte väčšie zvýraznenie miesta, kde sa nachádza priechod pre chodcov. Svetlá sú napájané cez batériu, ktorá sa nabíja z verejného osvetlenia počas noci alebo solárneho panelu počas dňa. Svetlá je možné dovybaviť o časovač, aby svetlá svietili len v požadovanú dobu.

 230 V / 12 / solárny panel

 10 kg

 750x1000 mm

Pozinkované stĺpiky a príslušenstvo



Pozinkovaný stĺpik Ø60 mm / 40x40 mm

Nosič dopravného značenia - žiarovozinkovaný stĺpik v priemere 60 mm alebo jakel 40x40 mm. Hrubka steny 2 mm (na vyžiadanie vieme zabezpečiť aj rúru so stenou o hrúbke 3 mm). Predávame ich v polmetrových dĺžkach.

 Ø60 mm - dĺžka max. 7 m
40x40 mm - dĺžka max. 6 m

Hliníková päťka Ø60 mm

Hliníková päťka slúži na uchytenie nosiča dopravného značenia - stĺpika na miestach kde nie je možné stĺpik osadiť do betónového základu. Uchytáva sa pomocou závitových tyčí alebo kotviaceho materiálu do betónu alebo asfaltu.

 1,8 kg

 180x180 mm

